

1.0 Introdução

As cascatas Sodramar têm a finalidade de agregar valor a sua piscina ou clube. Com designs inovadores, elas embelezam seu ambiente de lazer com quedas d'água que proporcionam uma sensação refrescante de relaxamento e diversão. As cascatas são desenvolvidas em aço inoxidável 304 e alguns modelos em aço inox 316. Todos os modelos possuem excelente resistência, durabilidade e agora estão equipadas com sistema Pratic em tubos de 50mm, trazendo praticidade e agilidade na instalação.

ATENÇÃO

Os produtos em aço inox 304 não devem ser instalados em piscinas tratadas com gerador de cloro a base de sal, nem regiões litorâneas devido exposição à maresia. Estas condições provocarão oxidação prematura do produto, ocasionando a perda da garantia de fábrica. Nestes casos, indicamos a instalação de acessórios em aço inox 316, comercializado em algumas linhas mediante consulta prévia na fábrica. Entre em contato com o representante da sua região.



2.0 Esquema Hidráulico

As cascatas Sodramar independente do modelo devem ser instaladas na tubulação de retorno da piscina, após a bomba e filtro, conforme esquema abaixo:

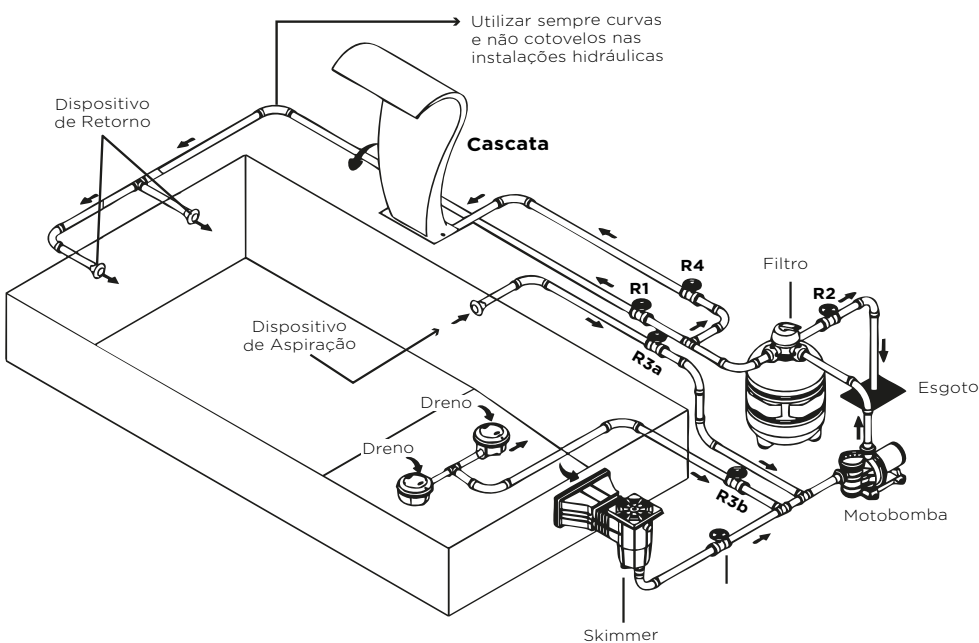

- R1** Registro de Dispositivos de Retorno
- R2** Registro da Rede de Esgoto
- R3a** Registro do Dispositivo de Aspiração
- R3b** Registro do Skimmer
- R3c** Registro da Cascata

Modelo	VAZÃO m³/h
Canyon JR Pratic	7.2 L/h Mínima
Iguaçu JR Pratic	10.0 L/h Ideal
Victória JR Pratic	13 L/h Máxima
Eldorado JR Pratic	

3.0 Dados Técnicos

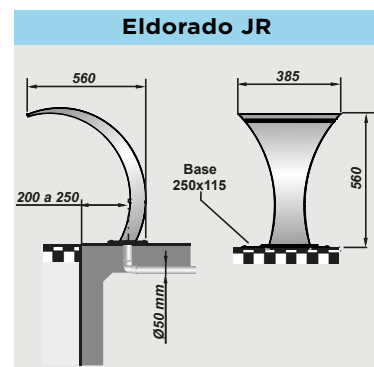
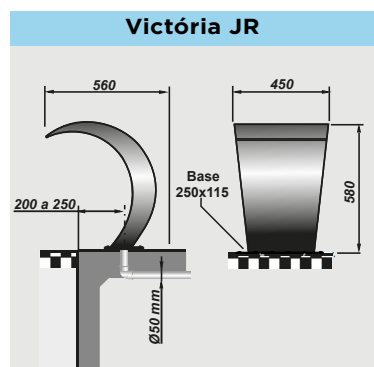
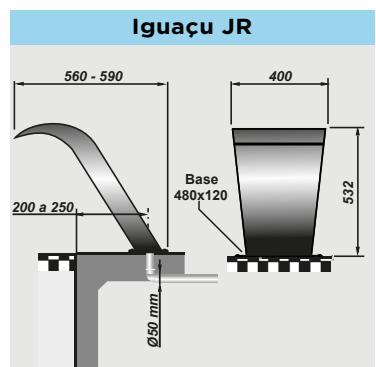
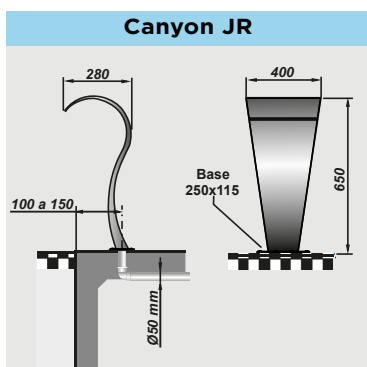

4.0 Instalação

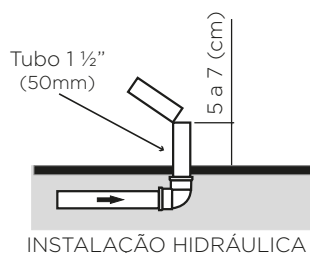

1º PASSO: Defina o local de instalação e deixe de 5 a 7 (cm) de tubo de PVC 50mm acima do piso acabado, recortando o excedente.

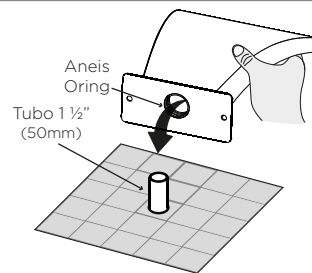
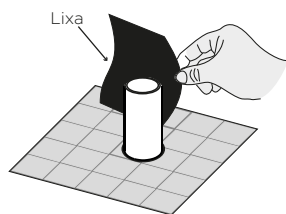

2º PASSO: Lixe a boca do tubo e retire toda rebarba e pontas. Este procedimento é fundamental para garantir a plena vedação da cascata na instalação hidráulica. O não cumprimento deste procedimento pode danificar ou romper os anéis internos de vedação provocando vazamento da cascata. Em seguida, insira o alojamento de vedação da ducha no tubo.

⚠ Verifique se os anéis oring estão alojados no interior da cascata.

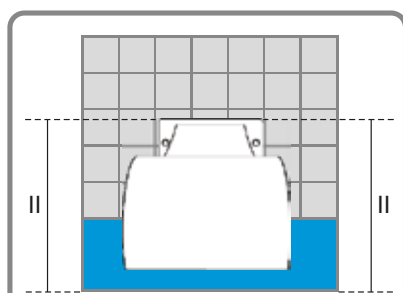

3º PASSO: Com a cascata totalmente encaixada no tubo, faça o alinhamento da base.

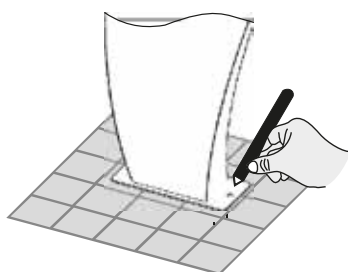

4º PASSO: Mantenha a cascata alinhada e marque o local de furação para fixação da base.

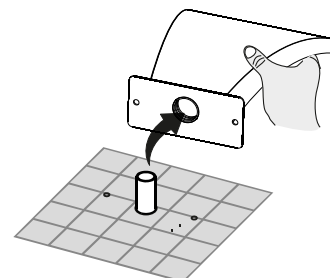

5º PASSO: Com cuidado remova a cascata do tubo.

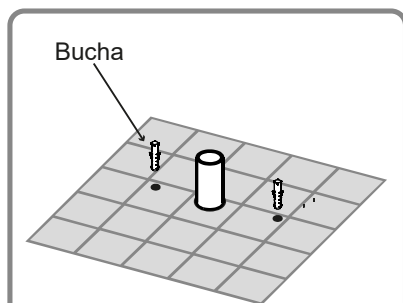

6º PASSO: Faça a furação no piso e coloque as buchas no furo.

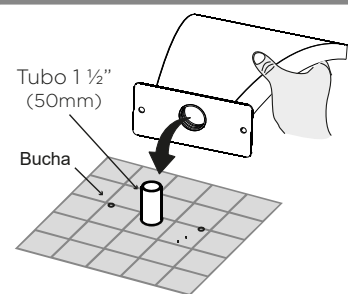

7º PASSO: Mantenha a cascata alinhada e marque o local de furação para fixação da base.

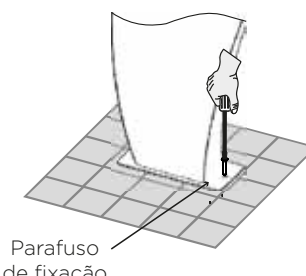

8º PASSO: Com cuidado encaixe a cascata no tubo.

5.0 Manutenção

O Inox deve ser tratado como parte da rotina de limpeza de um ambiente, sem nenhuma diferença em sua periodicidade. Como qualquer outro material, o Inox deve ser limpo antes que se forme uma camada de sujeira, marcas de dedos ou respingos d'água clorada. Dessa forma, a limpeza fica mais simples, os custos menores e a conservação mais eficiente. Nunca use raspadores, facas ou esponjas de aço que poderão arranhar a superfície do Inox.

6.0 Garantia

A Sodramar assegura a garantia contra qualquer defeito de material ou de fabricação que o produto apresentar no período de **12 meses** contados a partir da data de aquisição, devidamente comprovada através da nota fiscal emitida pelo nosso distribuidor. Durante o período de vigência desta garantia, comprometemo-nos a trocar ou consertar gratuitamente as peças defeituosas, quando o seu exame técnico revelar a existência de defeitos de material ou fabricação. Para o cumprimento desta garantia, este produto deverá ser colocado na fábrica ou no revendedor mais próximo, correndo por conta do comprador as despesas inerentes de transporte, embalagem e seguro. Esta garantia não se aplica a quaisquer peças ou acessórios danificados por inundações, incêndios, componentes impróprios na instalação, ou ainda, casos imprevisíveis ou inevitáveis. Esta garantia também fica nula e sem efeito algum, caso este produto seja entregue para conserto a pessoas não autorizadas. Não nos responsabilizamos por danos ocorridos a este produto durante o transporte. Reservamo-nos o direito de promover alterações no produto sem prévio aviso ao usuário. Esta garantia somente será válida mediante a apresentação da nota fiscal de compra emitida contra o comprador inicial.